



27. BOXTURNIER "BRANDENBURG - CUP" 2022



RESULTS

FRANKFURT/ODER

BRANDENBURG - HALLE

Veranstaltung 1

MI 28 SEP 2022 11:00

| AF | Knr. | Gewichtsklasse | Ecke | Name | SL | Team Code | Sieger | Resultat | Entscheidung |
|----|------|-----------------------|-------------|--|----|------------|-------------|----------|--------------|
| 1 | 1 | M' Fliegen (M' Y51kg) | ROT BLAU | ESTRADA Miguel PAWLIK Nikolas | | CAN POL | BLAU | WP | 5:0 |
| 2 | 2 | M' Fliegen (M' Y51kg) | ROT BLAU | JAKUBOWSKI Tymoteusz OKAY Miles | | POL GER | BLAU | RSC | R2 1:40 |
| 3 | 3 | M' Welter (M' Y67kg) | ROT BLAU | AURAGH Hamza DRAGAN Zinoviy | | GER SWE | ROT | WP | 4:1 |
| 4 | 4 | M' Welter (M' Y67kg) | ROT BLAU | BAUER Lucas BLAIS Jacob | | DEN CAN | ROT | WP | 3:1 |
| 5 | 5 | M' Welter (M' Y67kg) | ROT BLAU | PETRIMAN Milan BARNES Levi | | HUN ENG | BLAU | WP | 5:0 |
| 6 | 6 | M' Mittel (M' Y75kg) | ROT BLAU | KUCHARENKO Ivan WEINBINDER Dominik | | POL GER | ROT | WP | 5:0 |
| 7 | 7 | M' Mittel (M' Y75kg) | ROT BLAU | SIMON Marko MATHIEU Wilkens | | HUN CAN | BLAU | WP | 5:0 |
| 8 | 8 | M' Schwer (M' Y92kg) | ROT BLAU | MAYUE-BELEZIKA Elwin KRASNIQI Arianit | | SWE GER | ROT | WP | 3:2 |
| 9 | 9 | M' Schwer (M' Y92kg) | ROT BLAU | THOMAS Damar BALOGH Jozsef | | ENG HUN | ROT | WP | 5:0 |

Legende:

| | | | | | |
|----|------------|-----|-----------------------|----|-------------------|
| Rn | Rundnummer | RSC | Abbruch durch Referee | WP | Sieg nach Punkten |
|----|------------|-----|-----------------------|----|-------------------|



27. BOXTURNIER "BRANDENBURG - CUP" 2022



RESULTS

FRANKFURT/ODER

BRANDENBURG - HALLE

Veranstaltung 2

MI 28 SEP 2022 15:00

| AF | Knr. | Gewichtsklasse | Ecke | Name | SL | Team Code | Sieger | Resultat | Entscheidung |
|----|------|---------------------------|-------------|---|----|------------|-------------|----------|--------------|
| 1 | 10 | W' Halbfliegen (W' Y50kg) | ROT BLAU | JONES Ebony VOLLMANN Jessica | | ENG GER | BLAU | WP | 3:2 |
| 2 | 11 | W' Halbfliegen (W' Y50kg) | ROT BLAU | ROSSHAUG Sofie JAKUBCZYK Olivia | | DEN POL | ROT | WP | 5:0 |
| 3 | 12 | W' Fliegen (W' Y52kg) | ROT BLAU | FORMELA Oliwia MACKIE Lauren | | POL ENG | BLAU | RSC | R1 2:09 |
| 4 | 13 | W' Bantam (W' Y54kg) | ROT BLAU | WEERHEIM Gabriela FUSS Vanessa | | NED GER | ROT | WP | 5:0 |
| 5 | 14 | W' Feder (W' Y57kg) | ROT BLAU | WHITWORTH Emily KOUTSOCHRISTOU Chisovalantou | | ENG GER | ROT | WP | 5:0 |
| 6 | 15 | W' Welter (W' Y66kg) | ROT BLAU | TUTAL Lütfy JANKOWIAK Aleksandra | | GER POL | ROT | WP | 3:2 |
| 7 | 16 | W' Welter (W' Y66kg) | ROT BLAU | SCHÜNEMANN Carlotta REIBER Samantha | | GER GER | ROT | WP | 5:0 |
| 8 | 17 | M' Leicht (M' Y60kg) | ROT BLAU | HOLZ Nils GLOBENKO Kirill | | GER POL | BLAU | WP | 4:1 |

Legende:

| | | | | | |
|-----------|------------|------------|-----------------------|-----------|-------------------|
| Rn | Rundnummer | RSC | Abbruch durch Referee | WP | Sieg nach Punkten |
|-----------|------------|------------|-----------------------|-----------|-------------------|



27. BOXTURNIER "BRANDENBURG - CUP" 2022



RESULTS

FRANKFURT/ODER

BRANDENBURG - HALLE

Veranstaltung 3

MI 28 SEP 2022 19:00

| AF | Knr. | Gewichtsklasse | Ecke | Name | SL | Team Code | Sieger | Resultat | Entscheidung |
|----|------|--------------------------|-------------|------------------------------------|----|------------|-------------|----------|--------------|
| 1 | 18 | M' Bantam (M' Y54kg) | ROT BLAU | KETLEY Owen DÜMPELFELD Yvo | | ENG GER | ROT | WP | 5:0 |
| 2 | 19 | M' Bantam (M' Y54kg) | ROT BLAU | TREMBLAY Victor BRIL Dennis | | CAN GER | BLAU | WP | 5:0 |
| 3 | 20 | M' Feder (M' Y57kg) | ROT BLAU | GRIBSHOLT Mikkel KOVACS Kruzito | | DEN HUN | ROT | WP | 3:0 |
| 4 | 21 | M' Feder (M' Y57kg) | ROT BLAU | WOOD Frankie RICHMEIER Jan | | ENG GER | ROT | WP | 4:1 |
| 5 | 22 | M' Halbmittel (M' Y71kg) | ROT BLAU | HOVELING Victor URBANSKI Aleks | | DEN POL | ROT | WP | 5:0 |
| 6 | 23 | M' Halbschwer (M' Y80kg) | ROT BLAU | KOZAK Nikodem ZELLER Jason | | POL GER | BLAU | WP | 5:0 |
| 7 | 24 | M' Halbschwer (M' Y80kg) | ROT BLAU | SMESEM Ammar BORUCKI Patryk | | SWE POL | BLAU | WP | 5:0 |
| 8 | 25 | M' Halbschwer (M' Y80kg) | ROT BLAU | SHABANI Dion YDE Silas | | GER DEN | ROT | WP | 4:1 |

Legende:

WP Sieg nach Punkten



27. BOXTURNIER "BRANDENBURG - CUP" 2022



RESULTS

FRANKFURT/ODER

BRANDENBURG - HALLE

Veranstaltung 4

DO 29 SEP 2022 11:00

| AF | Knr. | Gewichtsklasse | Ecke | Name | SL | Team Code | Sieger | Resultat | Entscheidung |
|----|------|----------------------------|-------------|--|----|------------|-------------|----------|--------------|
| 1 | 26 | M' Fliegen (M' Y51kg) | ROT BLAU | ZSIGO Csaba SAGIR Ferman | | HUN NED | ROT | WP | 5:0 |
| 2 | 27 | M' Fliegen (M' Y51kg) | ROT BLAU | ESTRADA Miguel JAKUBOWSKI Tymoteusz | | CAN POL | ROT | WO | |
| 3 | 28 | M' Halbwelter (M' Y63,5kg) | ROT BLAU | SAPIZHAK Oleh OSIPOWSKI Victor | | NED DEN | BLAU | WP | 5:0 |
| 4 | 29 | M' Halbwelter (M' Y63,5kg) | ROT BLAU | MOHAMMED Osama PAQUETTE Owen | | ENG CAN | ROT | ABD | R3 0:01 |
| 5 | 30 | M' Halbwelter (M' Y63,5kg) | ROT BLAU | BUZA Rafael HÄRSTEDT Hugo | | HUN SWE | ROT | WP | 5:0 |
| 6 | 31 | M' Halbwelter (M' Y63,5kg) | ROT BLAU | BUKHLAF Ali ÓCAL Koray | | BRN GER | ROT | WP | 5:0 |
| 7 | 32 | M' Welter (M' Y67kg) | ROT BLAU | OBSTARCZYK Dawid AURAGH Hamza | | POL GER | BLAU | WP | 3:2 |
| 8 | 33 | M' Welter (M' Y67kg) | ROT BLAU | BAUER Lucas BARNES Levi | | DEN ENG | ROT | WP | 3:2 |
| 9 | 34 | M' Mittel (M' Y75kg) | ROT BLAU | HÄRSTEDT Axel MATHIEU Wilkens | | SWE CAN | BLAU | WP | 4:1 |
| 10 | 35 | M' Mittel (M' Y75kg) | ROT BLAU | WEINBINDER Dominik SIMON Marko | | GER HUN | BLAU | WP | 4:1 |
| 11 | 36 | M' Schwer (M' Y92kg) | ROT BLAU | MAYUE-BELEZIKA Elwin BALOGH Jozsef | | SWE HUN | ROT | WP | 5:0 |

Legende:

| | | | | | | | |
|------------|---------|-----------|--------------|-----------|-------------|-----------|-------------------|
| ABD | Aufgabe | Rn | Rundennummer | WO | Durchmarsch | WP | Sieg nach Punkten |
|------------|---------|-----------|--------------|-----------|-------------|-----------|-------------------|



27. BOXTURNIER "BRANDENBURG - CUP" 2022



RESULTS

FRANKFURT/ODER

BRANDENBURG - HALLE

Veranstaltung 5

DO 29 SEP 2022 15:00

| AF | Knr. | Gewichtsklasse | Ecke | Name | SL | Team Code | Sieger | Resultat | Entscheidung |
|----|------|---------------------------|-------------|---|----|------------|-------------|----------|--------------|
| 1 | 38 | W' Halbfliegen (W' Y50kg) | ROT BLAU | VOLLMANN Jessica JAKUBCZYK Olivia | | GER POL | ROT | RSC | R3 1:50 |
| 2 | 39 | W' Halbfliegen (W' Y50kg) | ROT BLAU | ROSSHAUG Sofie JONES Ebony | | DEN ENG | ROT | WP | 5:0 |
| 3 | 40 | W' Bantam (W' Y54kg) | ROT BLAU | WAWSZCZYK Dorota FUSS Vanessa | | POL GER | ROT | ABD | R2 0:01 |
| 4 | 41 | W' Welter (W' Y66kg) | ROT BLAU | TUTAL Lütfty REIBER Samantha | | GER GER | ROT | WO | |
| 5 | 42 | W' Welter (W' Y66kg) | ROT BLAU | SCHÜNEMANN Carlotta JANKOWIAK Aleksandra | | GER POL | ROT | WP | 5:0 |
| 6 | 43 | M' Bantam (M' Y54kg) | ROT BLAU | TKACHOVSKYI Roman BRIL Dennis | | NED GER | BLAU | WP | 5:0 |
| 7 | 44 | M' Bantam (M' Y54kg) | ROT BLAU | DÜMPELFELD Yvo TREMBLAY Victor | | GER CAN | BLAU | WP | 3:2 |
| 8 | 45 | M' Feder (M' Y57kg) | ROT BLAU | GOHAR Arian ASH Zion | | GER CAN | ROT | WP | 5:0 |
| 9 | 46 | M' Feder (M' Y57kg) | ROT BLAU | KOVACS Kruzito RICHMEIER Jan | | HUN GER | BLAU | WO | |
| 10 | 47 | M' Halbschwer (M' Y80kg) | ROT BLAU | MATAJ Leon ZELLER Jason | | GER GER | BLAU | WP | 5:0 |
| 11 | 48 | M' Halbschwer (M' Y80kg) | ROT BLAU | BORUCKI Patryk SHABANI Dion | | POL GER | BLAU | WP | 5:0 |

Legende:

| | | | | | | | |
|------------|-------------------|-----------|--------------|------------|-----------------------|-----------|-------------|
| ABD | Aufgabe | Rn | Rundennummer | RSC | Abbruch durch Referee | WO | Durchmarsch |
| WP | Sieg nach Punkten | | | | | | |



27. BOXTURNIER "BRANDENBURG - CUP" 2022



RESULTS

FRANKFURT/ODER

BRANDENBURG - HALLE

Veranstaltung 6

DO 29 SEP 2022 19:00

| AF | Knr. | Gewichtsklasse | Ecke | Name | SL | Team Code | Sieger | Resultat | Entscheidung |
|----|------|--------------------------|-------------|-----------------------------------|----|------------|-------------|----------|--------------|
| 1 | 49 | M' Leicht (M' Y60kg) | ROT BLAU | OLAH Levente GOHAR Arman | | HUN GER | ROT | RSC | R1 1:00 |
| 2 | 50 | M' Leicht (M' Y60kg) | ROT BLAU | BIRCHALL Nelson WHEATON Retias | | ENG CAN | ROT | RSC | R3 2:20 |
| 3 | 51 | M' Leicht (M' Y60kg) | ROT BLAU | ZULAWINSKI Nick WARD Louie | | SWE ENG | BLAU | RSC | R2 2:20 |
| 4 | 52 | M' Leicht (M' Y60kg) | ROT BLAU | MARK Thomas GLOBENKO Kirill | | GER POL | BLAU | RSC | R1 1:55 |
| 5 | 53 | M' Halbmittel (M' Y71kg) | ROT BLAU | WOOD Jimmy Dean GEMES Levente | | ENG HUN | ROT | WP | 5:0 |
| 6 | 54 | M' Halbmittel (M' Y71kg) | ROT BLAU | ALI Mustafa JONSSON Jonathan | | DEN SWE | BLAU | WP | 5:0 |
| 7 | 55 | M' Halbmittel (M' Y71kg) | ROT BLAU | LEBLANC Brayden GOMES Jenairo | | CAN NED | BLAU | WP | 5:0 |
| 8 | 56 | M' Halbmittel (M' Y71kg) | ROT BLAU | SCHÄFER Ramil HOVELING Victor | | GER DEN | ROT | WP | 5:0 |

Legende:

| | | | | | |
|-----------|------------|------------|-----------------------|-----------|-------------------|
| Rn | Rundnummer | RSC | Abbruch durch Referee | WP | Sieg nach Punkten |
|-----------|------------|------------|-----------------------|-----------|-------------------|



27. BOXTURNIER "BRANDENBURG - CUP" 2022



RESULTS

FRANKFURT/ODER

BRANDENBURG - HALLE

Veranstaltung 7

FR 30 SEP 2022 10:00

| AF | Knr. | Gewichtsklasse | Ecke | Name | SL | Team Code | Sieger | Resultat | Entscheidung |
|----|------|----------------------------|-------------|------------------------------------|----|------------|-------------|----------|--------------|
| 1 | 57 | M' Halbwelter (M' Y63,5kg) | ROT BLAU | OSIPOWSKI Victor MOHAMMED Osama | | DEN ENG | BLAU | WP | 5:0 |
| 2 | 58 | M' Halbwelter (M' Y63,5kg) | ROT BLAU | BUZA Rafael BUKHLAF Ali | | HUN BRN | ROT | WP | 5:0 |
| 3 | 59 | M' Welter (M' Y67kg) | ROT BLAU | DRAGAN Zinoviy BLAIS Jacob | | SWE CAN | BLAU | WP | 4:1 |
| 4 | 60 | M' Halbschwer (M' Y80kg) | ROT BLAU | KOZAK Nikodem YDE Silas | | POL DEN | ROT | WP | 4:1 |
| 5 | 61 | M' Fliegen (M' Y51kg) | ROT BLAU | PAWLIK Nikolas ZSIGO Csaba | | POL HUN | ROT | WP | 5:0 |
| 6 | 62 | M' Fliegen (M' Y51kg) | ROT BLAU | OKAY Miles ESTRADA Miguel | | GER CAN | ROT | WP | 5:0 |
| 7 | 63 | M' Feder (M' Y57kg) | ROT BLAU | GRIBSHOLT Mikkel RICHMEIER Jan | | DEN GER | BLAU | WP | 5:0 |
| 8 | 64 | M' Feder (M' Y57kg) | ROT BLAU | WOOD Frankie GOHAR Arian | | ENG GER | BLAU | WP | 3:2 |
| 9 | 65 | M' Mittel (M' Y75kg) | ROT BLAU | KUCHARENKO Ivan MATHIEU Wilkens | | POL CAN | BLAU | WP | 4:1 |
| 10 | 66 | M' Mittel (M' Y75kg) | ROT BLAU | HÄRSTEDT Axel SIMON Marko | | SWE HUN | BLAU | WP | 5:0 |
| 11 | 67 | M' Halbwelter (M' Y63,5kg) | ROT BLAU | SAPIZHAK Oleh ÓCAL Koray | | NED GER | BLAU | WO | |
| 12 | 68 | M' Halbwelter (M' Y63,5kg) | ROT BLAU | PAQUETTE Owen HÄRSTEDT Hugo | | CAN SWE | ROT | WP | 4:1 |

Legende:

WO Durchmarsch **WP** Sieg nach Punkten



27. BOXTURNIER "BRANDENBURG - CUP" 2022



RESULTS

FRANKFURT/ODER

BRANDENBURG - HALLE

Veranstaltung 8

FR 30 SEP 2022 15:00

| AF | Knr. | Gewichtsklasse | Ecke | Name | SL | Team Code | Sieger | Resultat | Entscheidung |
|----|------|--------------------------|-------------|---|----|------------|-------------|----------|--------------|
| 1 | 69 | W' Fliegen (W' Y52kg) | ROT BLAU | HELMS Laura FORMELA Oliwia | | GER POL | BLAU | RSC-I | R1 2:20 |
| 2 | 70 | W' Feder (W' Y57kg) | ROT BLAU | AL-AHMADIEH Marie KOUTSOCHRISTOU Chisovalantou | | CAN GER | ROT | WP | 4:1 |
| 3 | 71 | M' Bantam (M' Y54kg) | ROT BLAU | KETLEY Owen BRIL Dennis | | ENG GER | ROT | WP | 4:1 |
| 4 | 72 | M' Bantam (M' Y54kg) | ROT BLAU | TKACHOVSKYI Roman TREMBLAY Victor | | NED CAN | BLAU | WO | |
| 5 | 73 | M' Leicht (M' Y60kg) | ROT BLAU | OLAH Levente BIRCHALL Nelson | | HUN ENG | ROT | WP | 5:0 |
| 6 | 74 | M' Leicht (M' Y60kg) | ROT BLAU | WARD Louie GLOBENKO Kirill | | ENG POL | BLAU | WP | 3:2 |
| 7 | 75 | M' Halbmittel (M' Y71kg) | ROT BLAU | WOOD Jimmy Dean JONSSON Jonathan | | ENG SWE | ROT | WP | 3:0 |
| 8 | 76 | M' Halbmittel (M' Y71kg) | ROT BLAU | GOMES Jenairo SCHÄFER Ramil | | NED GER | BLAU | WP | 5:0 |
| 9 | 77 | M' Leicht (M' Y60kg) | ROT BLAU | GOHAR Arman THOMAS Mark | | GER GER | BLAU | WP | 4:1 |
| 10 | 78 | M' Halbmittel (M' Y71kg) | ROT BLAU | GEMES Levente ALI Mustafa | | HUN DEN | ROT | WP | 4:1 |

Legende:

| | | | | | | | |
|-----------|------------|--------------|------------------------------------|-----------|-------------|-----------|-------------------|
| Rn | Rundnummer | RSC-I | Abbruch durch Referee - Verletzung | WO | Durchmarsch | WP | Sieg nach Punkten |
|-----------|------------|--------------|------------------------------------|-----------|-------------|-----------|-------------------|



27. BOXTURNIER "BRANDENBURG - CUP" 2022



RESULTS

FRANKFURT/ODER

BRANDENBURG - HALLE

Veranstaltung 9

FR 30 SEP 2022 19:00

| AF | Knr. | Gewichtsklasse | Ecke | Name | SL | Team Code | Sieger | Resultat | Entscheidung |
|----|------|---------------------------|-------------|---|----|------------|-------------|----------|--------------|
| 1 | 79 | W' Halbfliegen (W' Y50kg) | ROT BLAU | JAKUBCZYK Olivia JONES Ebony | | POL ENG | BLAU | WP | 5:0 |
| 2 | 80 | W' Halbfliegen (W' Y50kg) | ROT BLAU | VOLLMANN Jessica ROSSHAUG Sofie | | GER DEN | BLAU | RSC | R3 2:10 |
| 3 | 81 | W' Bantam (W' Y54kg) | ROT BLAU | WEERHEIM Gabriela WAWSZCZYK Dorota | | NED POL | ROT | WP | 5:0 |
| 4 | 82 | W' Leicht (W' Y60kg) | ROT BLAU | van der TOORN Maud CYREK Aleksandra | | NED POL | ROT | RSC-I | R2 2:30 |
| 5 | 83 | W' Halbmittel (WY70kg) | ROT BLAU | SEROPIAN Lucin DITTRICH Emely | | SWE GER | BLAU | WP | 5:0 |
| 6 | 84 | W' Schwer (W' Y+81kg) | ROT BLAU | GLÄSER Sara-Lysiane MOSS BIRCH Amber | | GER ENG | BLAU | WP | 5:0 |
| 7 | 85 | M' Welter (M' Y67kg) | ROT BLAU | OBSTARCZYK Dawid BARNES Levi | | POL ENG | BLAU | WP | 5:0 |
| 8 | 86 | M' Welter (M' Y67kg) | ROT BLAU | AURAGH Hamza BAUER Lucas | | GER DEN | BLAU | DSQ | R3 2:10 |
| 9 | 87 | M' Halbschwer (M' Y80kg) | ROT BLAU | MATAJ Leon BORUCKI Patryk | | GER POL | ROT | WP | 5:0 |
| 10 | 88 | M' Halbschwer (M' Y80kg) | ROT BLAU | ZELLER Jason SHABANI Dion | | GER GER | BLAU | WP | 5:0 |

Legende:

| | | | | | | | |
|------------|-------------------|-----------|--------------|------------|-----------------------|--------------|------------------------------------|
| DSQ | Disqualifikation | Rn | Rundennummer | RSC | Abbruch durch Referee | RSC-I | Abbruch durch Referee - Verletzung |
| WP | Sieg nach Punkten | | | | | | |



27. BOXTURNIER "BRANDENBURG - CUP" 2022



RESULTS

FRANKFURT/ODER

BRANDENBURG - HALLE

Veranstaltung 10

SA 1 OKT 2022 11:00

| AF | Knr. | Gewichtsklasse | Ecke | Name | SL | Team Code | Sieger | Resultat | Entscheidung |
|----|------|----------------------------|-------------|---------------------------------------|----|------------|-------------|----------|--------------|
| 1 | 89 | W' Halbmittel (W' Y70kg) | ROT BLAU | SEROPIAN Lucin SCHÜNEMANN Carlotta | | SWE GER | BLAU | WP | 5:0 |
| 2 | 90 | M' Halbwelter (M' Y63,5kg) | ROT BLAU | HÄRSTEDT Hugo ÖCAL Koray | | SWE GER | ROT | WP | 3:2 |
| 3 | 91 | W' Fliegen (W' Y52kg) | ROT BLAU | MACKIE Lauren FORMELA Oliwia | | ENG POL | ROT | WP | 3:2 |
| 4 | 92 | W' Feder (W' Y57kg) | ROT BLAU | WHITWORTH Emily AL-AHMADIEH Marie | | ENG CAN | BLAU | WP | 4:1 |
| 5 | 93 | M' Fliegen (M' Y51kg) | ROT BLAU | ZSIGO Csaba ESTRADA Miguel | | HUN CAN | ROT | WP | 4:1 |
| 6 | 94 | M' Fliegen (M' Y51kg) | ROT BLAU | PAWLIK Nikolas OKAY Miles | | POL GER | BLAU | WP | 3:2 |
| 7 | 95 | M' Bantam (M' Y54kg) | ROT BLAU | KETLEY Owen TREMBLAY Victor | | ENG CAN | ROT | RSC | R1 2:45 |
| 8 | 96 | M' Feder (M' Y57kg) | ROT BLAU | GRIBSHOLT Mikkel WOOD Frankie | | DEN ENG | BLAU | WP | 5:0 |
| 9 | 97 | M' Feder (M' Y57kg) | ROT BLAU | RICHMEIER Jan GOHAR Arian | | GER GER | BLAU | WP | 4:1 |
| 10 | 98 | M' Leicht (M' Y60kg) | ROT BLAU | OLAH Levente GLOBENKO Kirill | | HUN POL | ROT | WP | 5:0 |
| 11 | 99 | M' Halbwelter (M' Y63,5kg) | ROT BLAU | OSIPOWSKI Victor BUKHLAF Ali | | DEN BRN | ROT | WP | 4:1 |
| 12 | 100 | M' Halbwelter (M' Y63,5kg) | ROT BLAU | MOHAMMED Osama BUZA Rafael | | ENG HUN | ROT | WP | 5:0 |
| 13 | 101 | M' Halbmittel (M' Y71kg) | ROT BLAU | JONSSON Jonathan GOMES Jenairo | | SWE NED | ROT | WP | 5:0 |
| 14 | 102 | M' Halbmittel (M' Y71kg) | ROT BLAU | WOOD Jimmy Dean SCHÄFER Ramil | | ENG GER | BLAU | WP | 4:1 |
| 15 | 103 | M' Mittel (M' Y75kg) | ROT BLAU | KUCHARENKO Ivan HÄRSTEDT Axel | | POL SWE | BLAU | WP | 3:2 |
| 16 | 104 | M' Mittel (M' Y75kg) | ROT BLAU | MATHIEU Wilkens SIMON Marko | | CAN HUN | ROT | WP | 5:0 |
| 17 | 105 | M' Schwer (M' Y92kg) | ROT BLAU | MAYUE-BELEZIKA Elwin THOMAS Damar | | SWE ENG | BLAU | WP | 5:0 |

Legende:

Rn Rundennummer RSC Abbruch durch Referee WP Sieg nach Punkten

27. Brandenburg-Cup im Boxen 2022

w 50kg

oder Datum eingeben

Tag 1

Tag 2

Tag 3

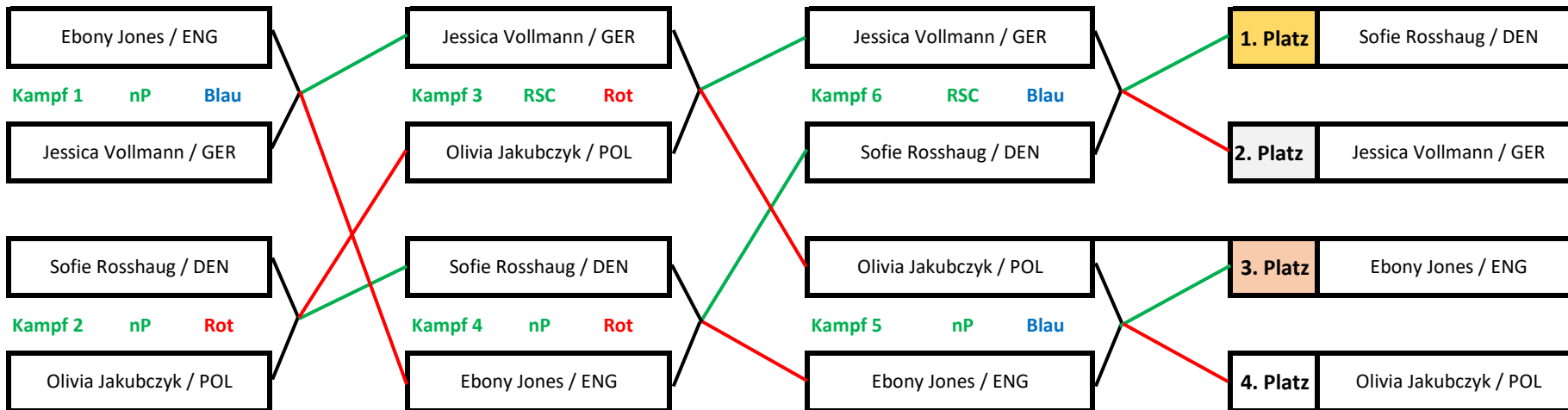

| | |
|------------------------|---|
| Jessica Vollmann / GER | 2 |
| Olivia Jakubczyk / POL | 4 |

| | |
|----------------------|---|
| Ebony Jones / ENG | 1 |
| Sofie Rosshaug / DEN | 3 |

Grüne Linie = Weg dws Siegers

Rote Linie = Weg des Verlierer

27. Brandenburg-Cup im Boxen 2022

w 52kg

oder Datum eingeben

Tag 1

Tag 2

Tag 3

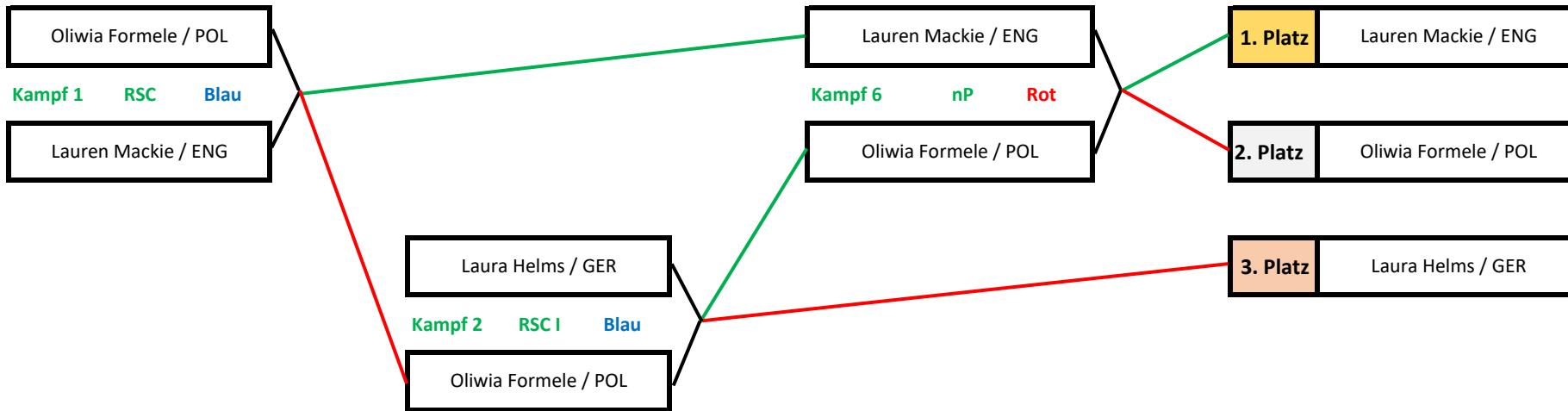

| | |
|----------------------|---|
| Oliwia Formela / POL | 1 |
| Lauren Mackie / ENG | 2 |

| | |
|-------------------|---|
| Laura Helms / GER | 3 |
|-------------------|---|

Grüne Linie = Weg dws Siegers

Rote Linie = Weg des Verlierer

27. Brandenburg-Cup im Boxen 2022

w 54kg

oder Datum eingeben

Tag 1

Tag 2

Tag 3

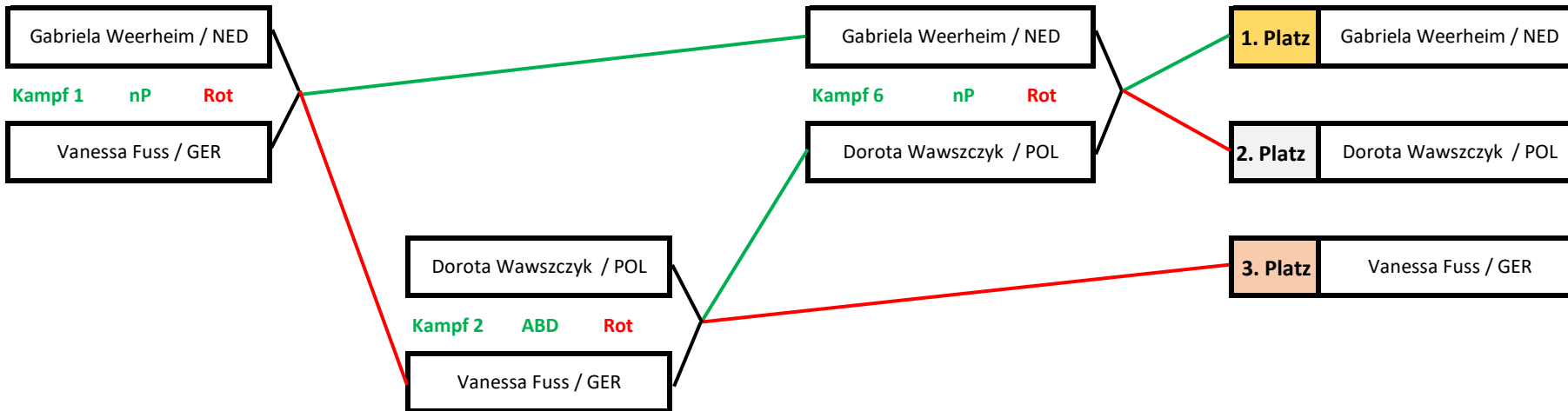

| | |
|-------------------------|---|
| Vanessa Fuss / GER | 2 |
| Gabriela Weerheim / NED | 1 |

| | |
|------------------------|---|
| Dorota Wawszczyk / POL | 3 |
|------------------------|---|

Grüne Linie = Weg dws Siegers

Rote Linie = Weg des Verlierer

27. Brandenburg-Cup im Boxen 2022

w 57kg

oder Datum eingeben

Tag 1

Tag 2

Tag 3

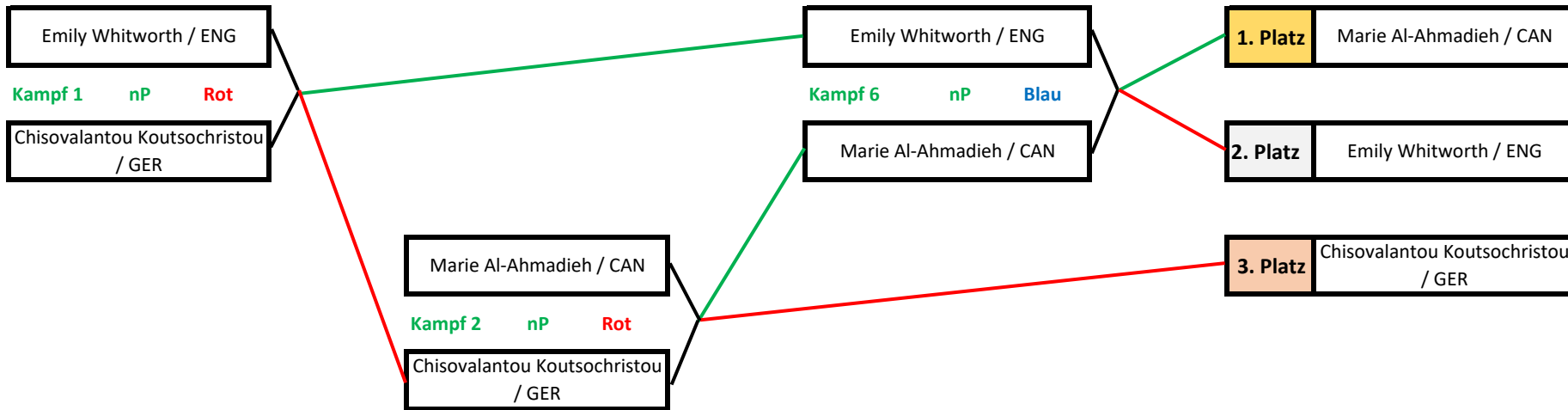

| | |
|------------------------------------|---|
| Emily Whitworth / ENG | 1 |
| Chisovalantou Koutsochristou / GER | 2 |

| | |
|-------------------------|---|
| Marie Al-Ahmadieh / CAN | 3 |
|-------------------------|---|

Grüne Linie = Weg dws Siegers

Rote Linie = Weg des Verlierer

27. Brandenburg-Cup im Boxen 2022

w 57kg

Tag 1

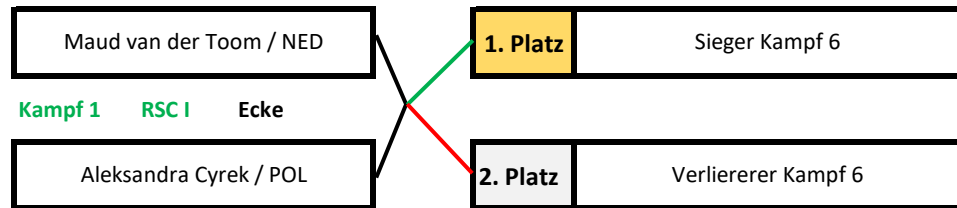

Grüne Linie = Weg dws Siegers

Rote Linie = Weg des Verlierer

| | |
|-------------------------|---|
| Maud van der Toom / NED | 1 |
| Aleksandra Cyrek / POL | 2 |

27. Brandenburg-Cup im Boxen 2022

w 66kg

oder Datum eingeben

Tag 1

Tag 2

Tag 3

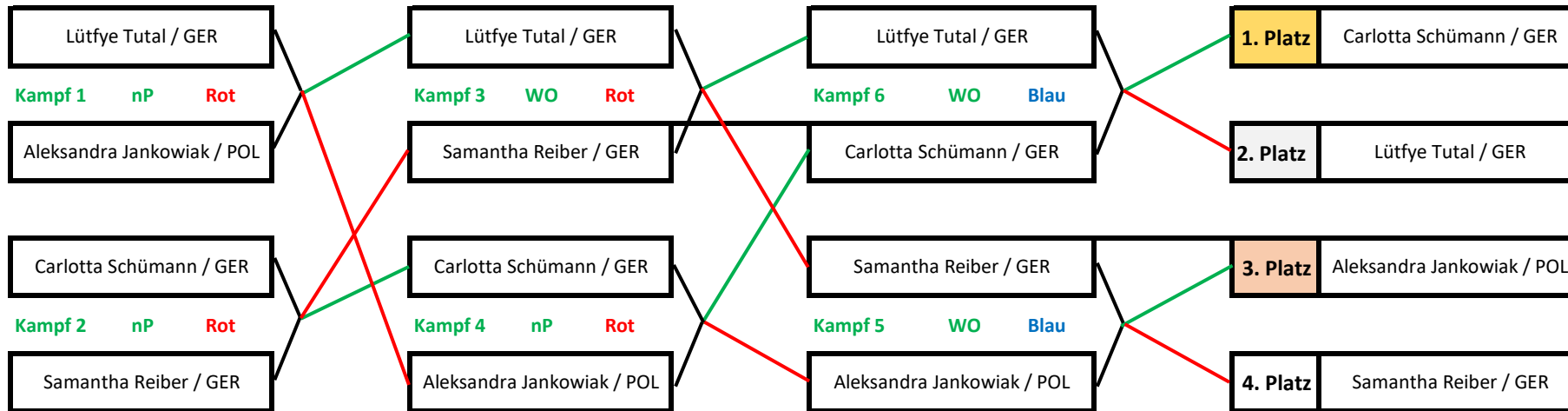

| | |
|-------------------------|---|
| Lütfy Tatal / GER | 1 |
| Carlotta Schümann / GER | 3 |

| | |
|----------------------------|---|
| Samantha Reiber / GER | 4 |
| Aleksandra Jankowiak / POL | 2 |

Grüne Linie = Weg dws Siegers

Rote Linie = Weg des Verlierer

27. Brandenburg-Cup im Boxen 2022

w 70kg

Tag 1

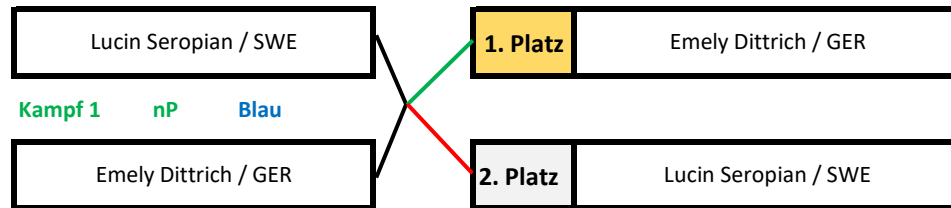

Grüne Linie = Weg des Siegers

Rote Linie = Weg des Verlierers

| | |
|-------------------|-----------------|
| Kämpfer*in / Team | Los / Setzen |
| Kämpfer*in / Team | Los / Setzen |

27. Brandenburg-Cup im Boxen 2022

w +81kg

Tag 1

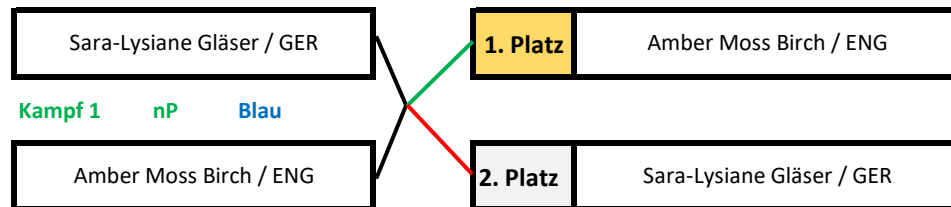

Grüne Linie = Weg des Siegers

Rote Linie = Weg des Verlierers

| | |
|-------------------------|-----------------|
| Maud van der Toom / NED | Los / Setzen |
| Aleksandra Cyrek / POL | Los / Setzen |

27. Brandenburg-Cup im Boxen 2022

m 51kg

oder Datum eingeben

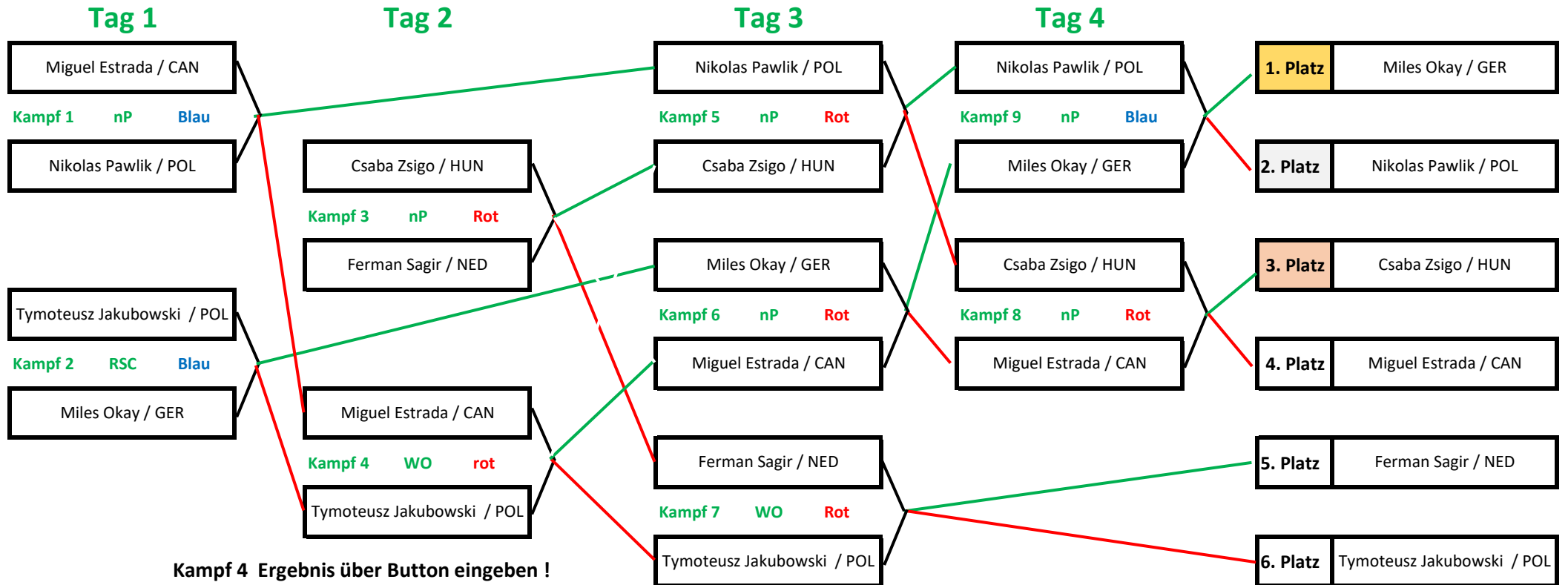

Ecke

| | |
|--------------------|---|
| Ferman Sagir / NED | 4 |
| Miles Okay / GER | 5 |
| Csaba Zsigo / HUN | 3 |

| | |
|----------------------------|---|
| Miguel Estrada / CAN | 1 |
| Tymoteusz Jakubowski / POL | 2 |
| Nikolas Pawlik / POL | 6 |

Grüne Linie = Weg des Siegers

Am Tag 3 gilt: Wenn sich im Kampf 4 die rote Ecke durchsetzt, gilt die grüne gestrichelte Linie. Setzt sich jedoch die blaue Ecke durch, gilt die grüne durchgehende Linie. Damit werden Kampf Wiederholungen

27. Brandenburg-Cup im Boxen 2022

m 54kg

oder Datum eingeben

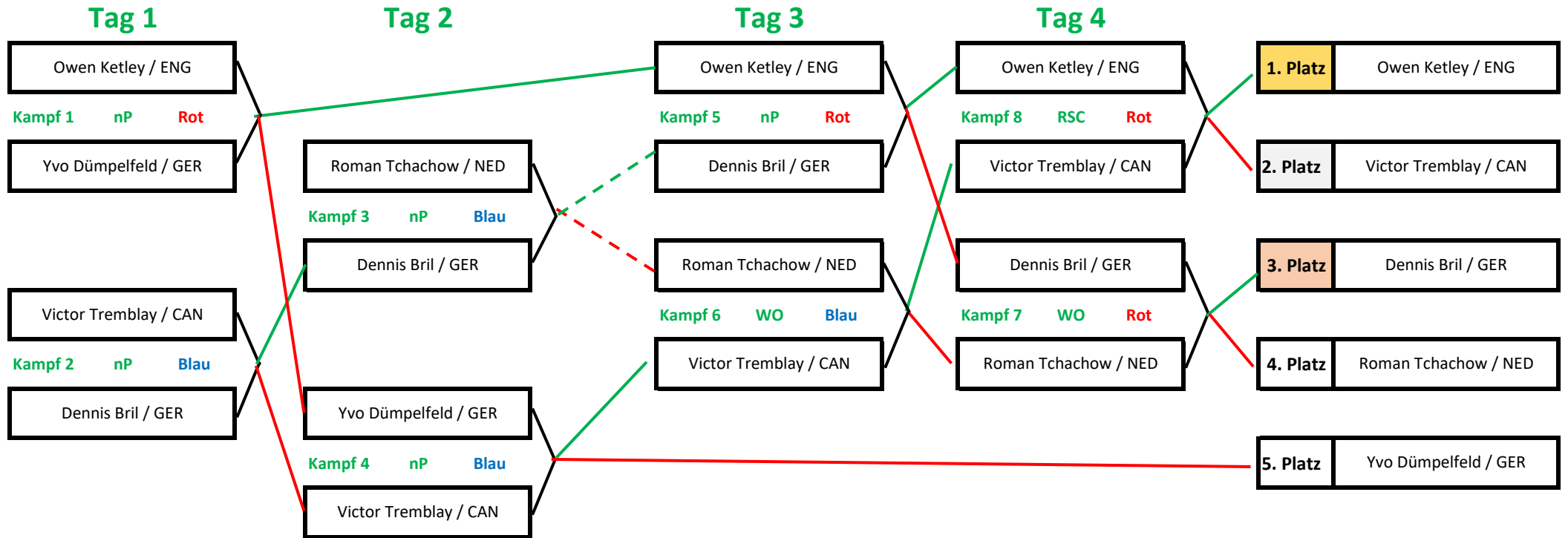

| | |
|----------------------|---|
| Roman Tchachow / NED | 2 |
| Dennis Bril / GER | 4 |
| Yvo Dümpelfeld / GER | 5 |

| | |
|-----------------------|---|
| Owen Ketley / ENG | 1 |
| Victor Tremblay / CAN | 3 |

grüne Linie = Weg des Siegers

Am Tag 3 gilt: Wenn sich im Kampf 3 und 4 jeweils die Blaue Ecke durchsetzt, gelten die gestrichelten Linien. Ansonsten gelten die durchgehenden Linien.

27. Brandenburg-Cup im Boxen 2022

m 57kg

oder Datum eingeben

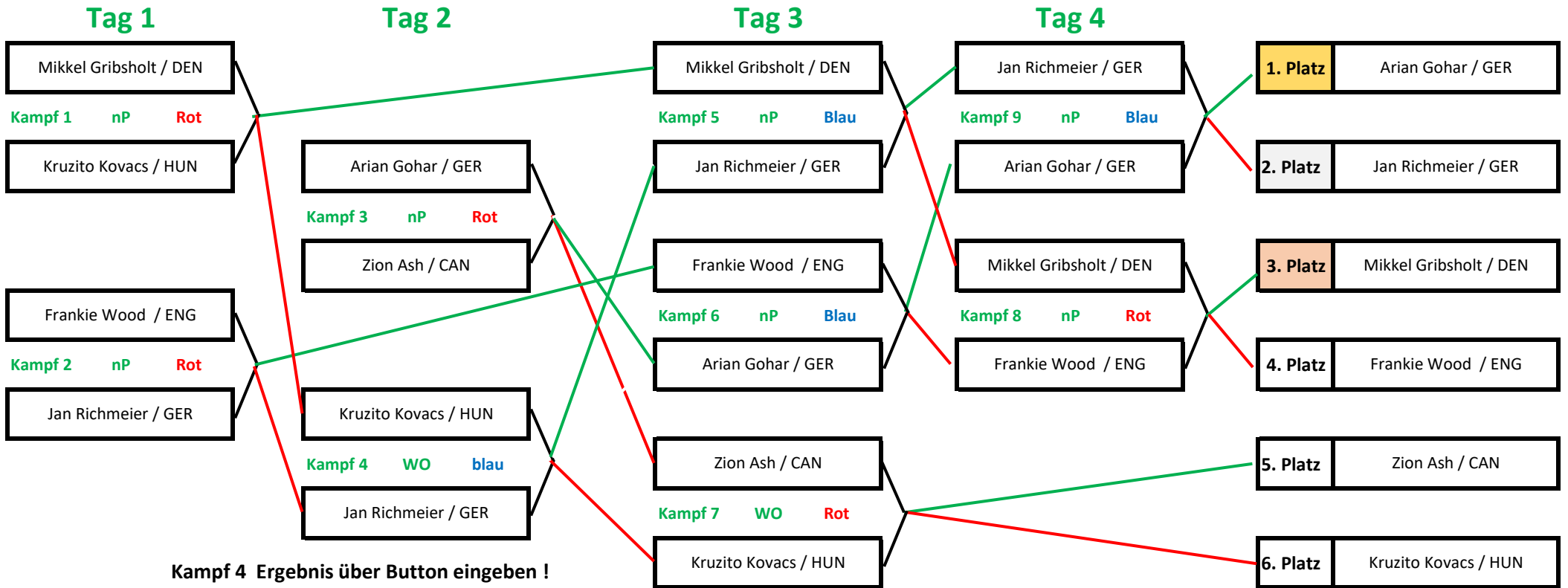

Ecke

| | |
|----------------------|---|
| Arian Gohar / GER | 3 |
| Jan Richmeier / GER | 5 |
| Kruzito Kovacs / HUN | 6 |

| | |
|------------------------|---|
| Frankie Wood / ENG | 2 |
| Zion Ash / CAN | 4 |
| Mikkel Gribsholt / DEN | 1 |

Grüne Linie = Weg des Siegers

Am Tag 3 gilt: Wenn sich im Kampf 4 die rote Ecke durchsetzt, gilt die grüne gestrichelte Linie. Setzt sich jedoch die blaue Ecke durch, gilt die grüne durchgehende Linie. Damit werden Kampf Wiederholungen

27. Brandenburg-Cup im Boxen 2022

m 60kg

Tag 1

Tag 2

Tag 3

Tag 4

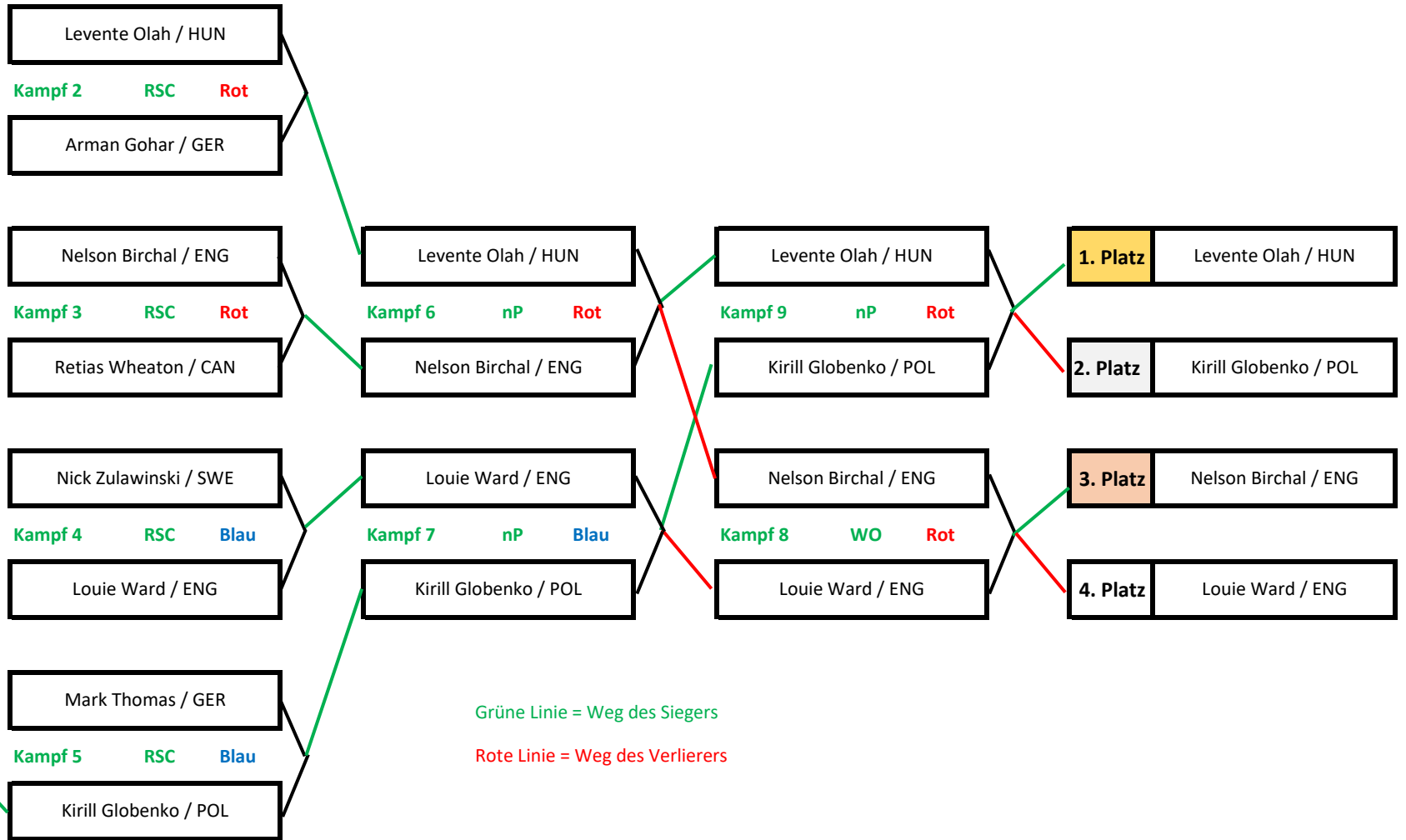

| | |
|-----------------------|---|
| Nick Zulawinski / SWE | 7 |
| Arman Gohar / GER | 4 |
| Mark Thomas / GER | 9 |

| | |
|----------------------|---|
| Nils Holz / GER | 1 |
| Nelson Birchal / ENG | 5 |
| Louie Ward / ENG | 8 |

| | |
|-----------------------|---|
| Levente Olah / HUN | 3 |
| Retias Wheaton / CAN | 6 |
| Kirill Globenko / POL | 2 |

27. Brandenburg-Cup im Boxen 2022

m 63,5kg

Tag 1

Tag 2

Tag 3

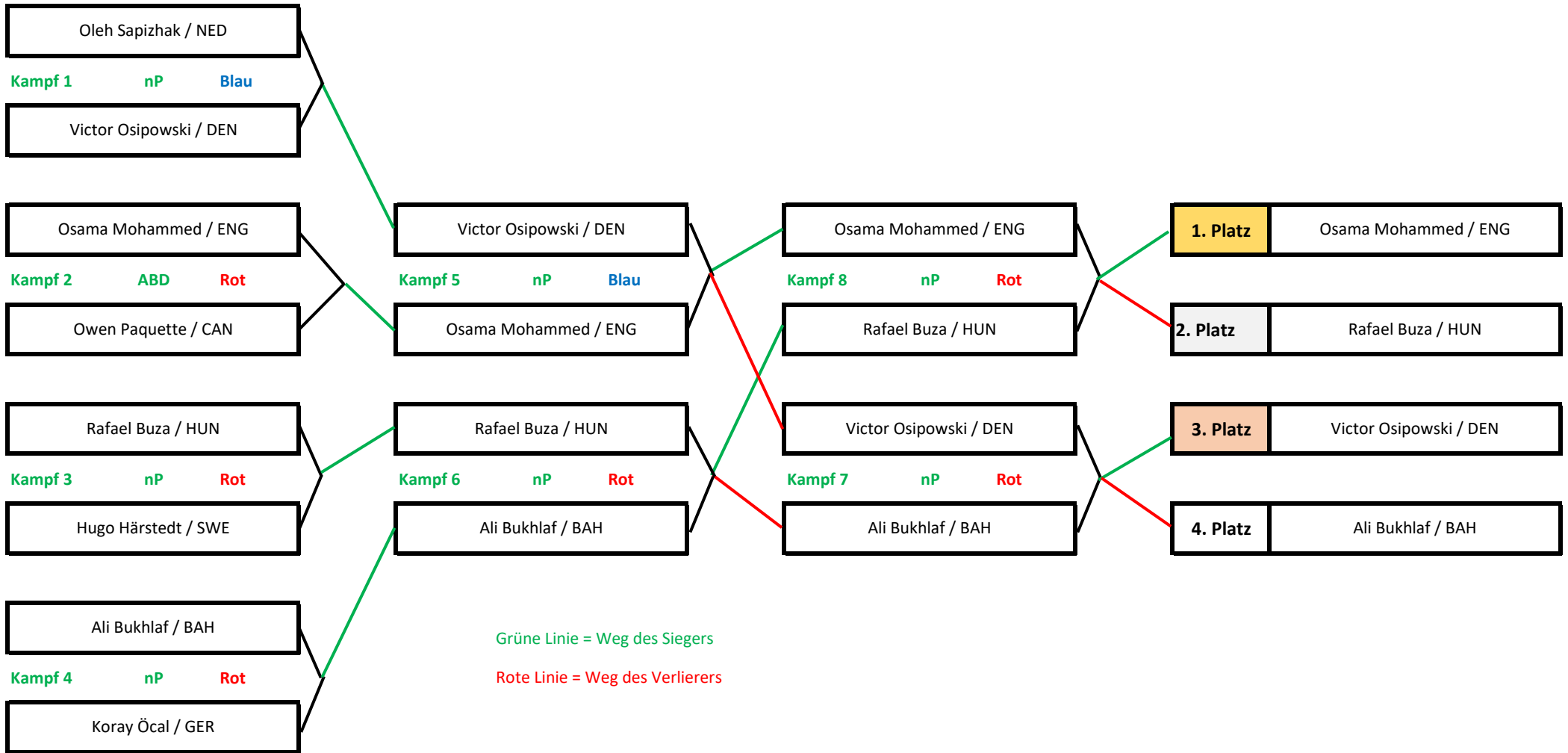

| | |
|---------------------|---|
| Oleh Sapizhak / NED | 1 |
| Koray Öcal / GER | 8 |
| Hugo Härstedt / SWE | 6 |

| | |
|----------------------|---|
| Osama Mohammed / ENG | 3 |
| Rafael Buza / HUN | 5 |
| Owen Paquette / CAN | 4 |

| | |
|------------------------|---|
| Ali Bukhlaf / BAH | 7 |
| Victor Osipowski / DEN | 2 |

27. Brandenburg-Cup im Boxen 2022

m 67kg

Tag 1

Tag 2

Tag 3

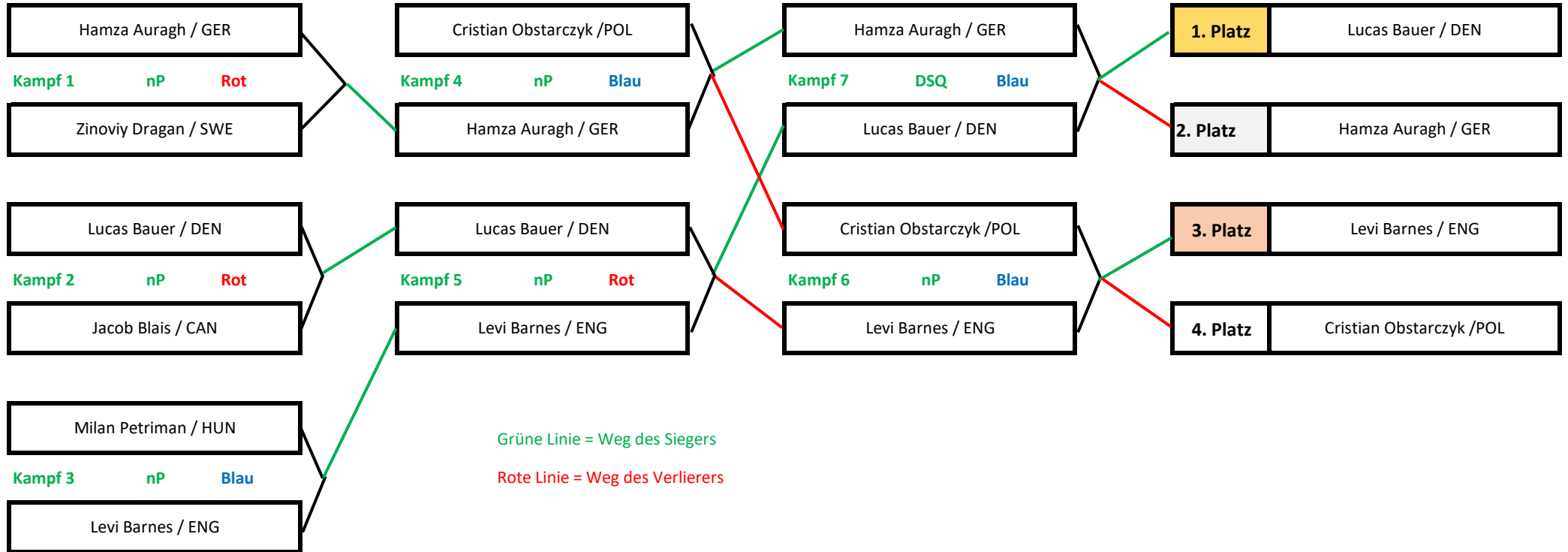

| | |
|----------------------|---|
| Zinoviy Dragan / SWE | 2 |
| Hamza Auragh / GER | 1 |
| Levi Barnes / ENG | 6 |

| | |
|---------------------------|---|
| Milan Petriman / HUN | 5 |
| Jacob Blais / CAN | 4 |
| Cristian Obstarczyk / POL | 7 |

| | |
|-------------------|---|
| Lucas Bauer / DEN | 3 |
|-------------------|---|

27. Brandenburg-Cup im Boxen 2022

m 71kg

Tag 1

Tag 2

Tag 3

Tag 4

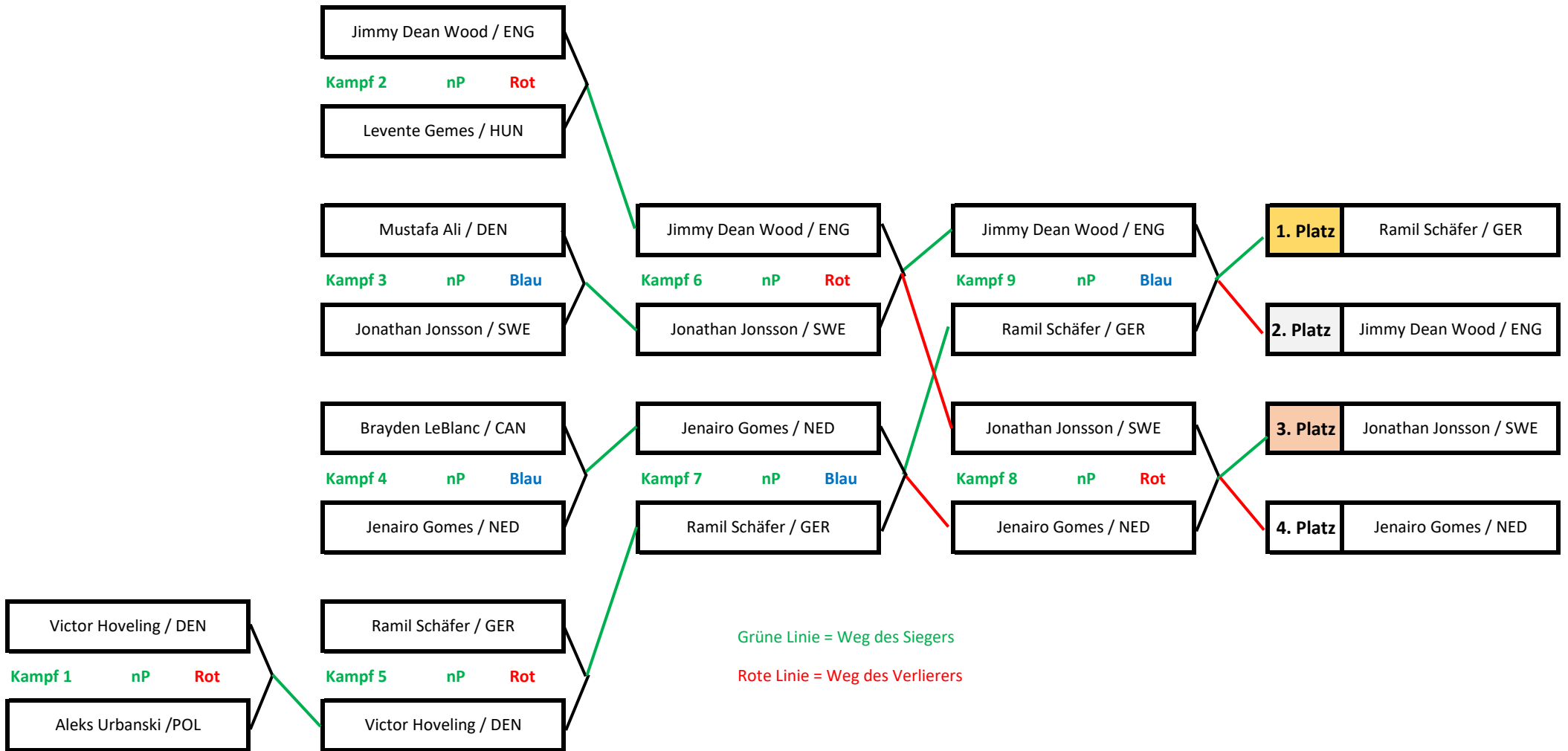

| | |
|------------------------|---|
| Jenairo Gomes / NED | 8 |
| Jonathan Jonsson / SWE | 6 |
| Ramil Schäfer / GER | 9 |

| | |
|-----------------------|---|
| Jimmy Dean Wood / ENG | 3 |
| Levente Gemes / HUN | 4 |
| Brayden LeBlanc / CAN | 7 |

| | |
|-----------------------|---|
| Aleks Urbanski / POL | 2 |
| Victor Hoveling / DEN | 1 |
| Mustafa Ali / DEN | 5 |

27. Brandenburg-Cup im Boxen 2022

m 75kg

oder Datum eingeben

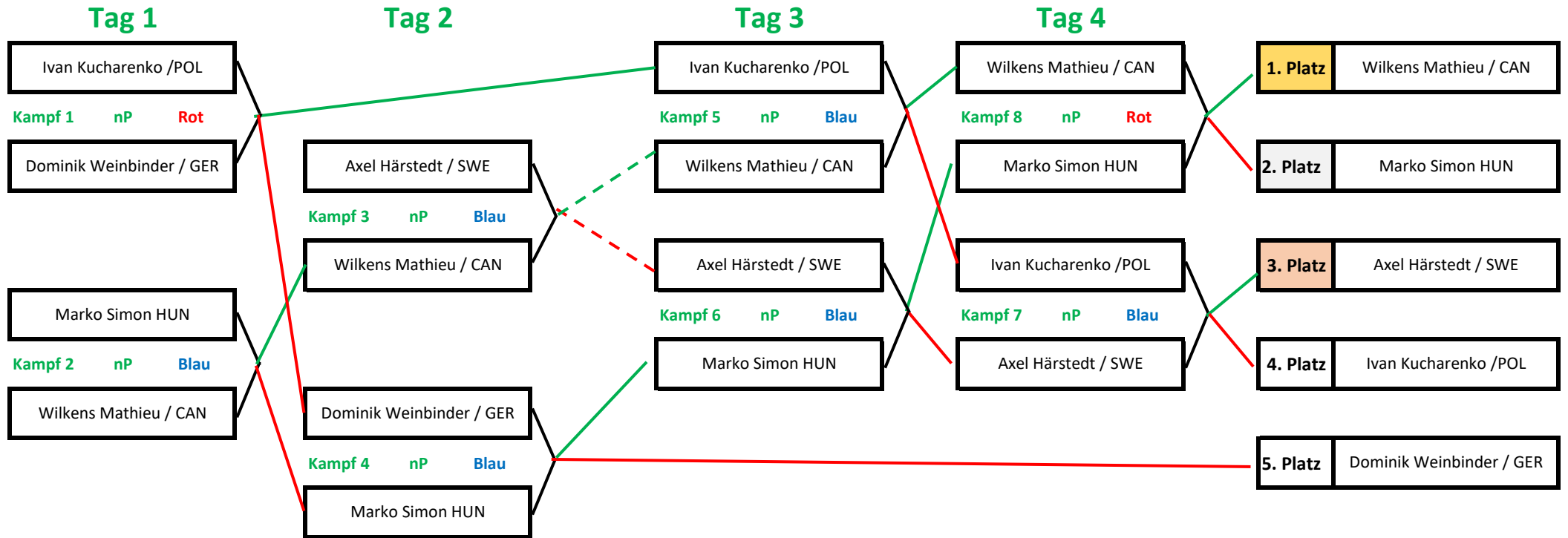

| | |
|--------------------------|---|
| Axel Härstedt / SWE | 2 |
| Dominik Weinbinder / GER | 5 |
| Marko Simon HUN | 3 |

| | |
|-----------------------|---|
| Wilkens Mathieu / CAN | 4 |
| Ivan Kucharenko / POL | 1 |

grüne Linie = Weg des Siegers

Am Tag 3 gilt: Wenn sich im Kampf 3 und 4 jeweils die Blaue Ecke durchsetzt, gelten die gestrichelten Linien. Ansonsten gelten die durchgehenden Linien.

27. Brandenburg-Cup im Boxen 2022

m 80kg

Tag 1

Tag 2

Tag 3

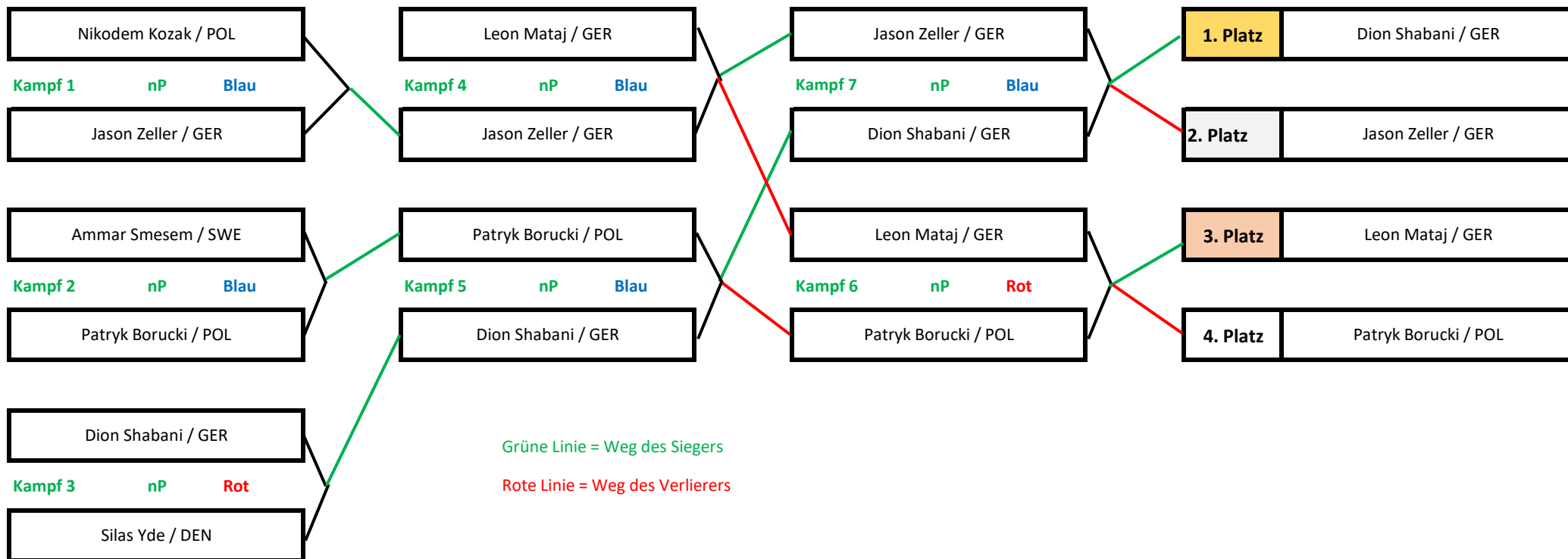

| | |
|--------------------|---|
| Ammar Smesem / SWE | 3 |
| Dion Shabani / GER | 5 |
| Leon Mataj / GER | 7 |

| | |
|----------------------|---|
| Jason Zeller / GER | 2 |
| Nikodem Kozak / POL | 1 |
| Patrik Borucki / POL | 4 |

| | |
|-----------------|---|
| Silas Yde / DEN | 6 |
|-----------------|---|

27. Brandenburg-Cup im Boxen 2022

m 92kg

oder Datum eingeben

Tag 1

Tag 2

Tag 3

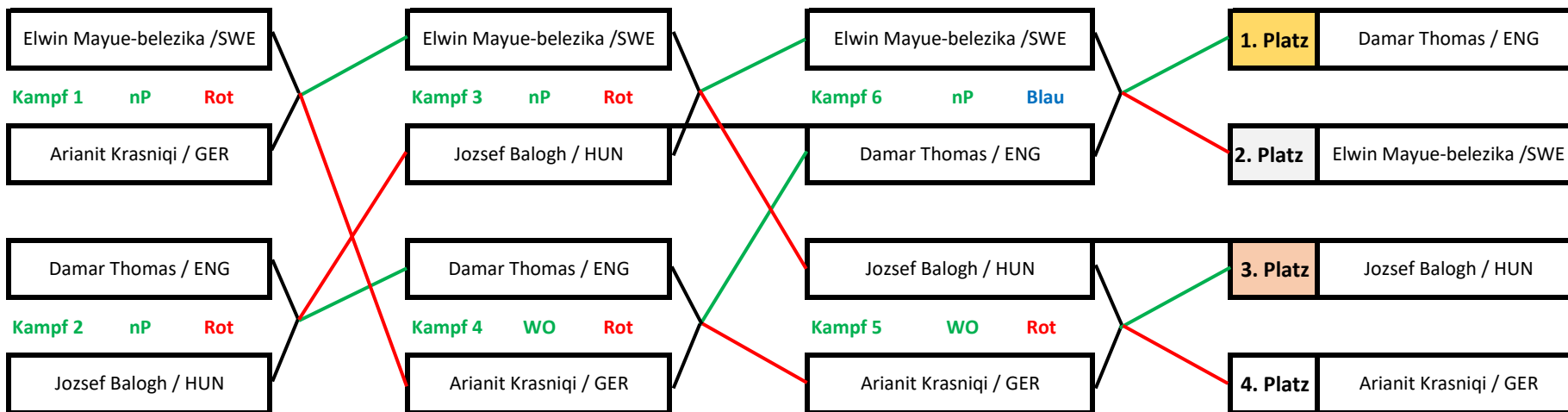

| | |
|----------------------------|---|
| Elwin Mayue-belezika / SWE | 1 |
| Arianit Krasniqi / GER | 2 |

| | |
|---------------------|---|
| Damar Thomas / ENG | 3 |
| Jozsef Balogh / HUN | 4 |

Grüne Linie = Weg dws Siegers

Rote Linie = Weg des Verlierer